

SONOFF

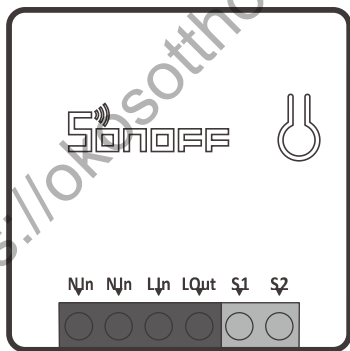

DIY MINIR2

Használati útmutató



Használati, telepítési utasítás

1. Kikapcsolt állapot (kismegszakító)

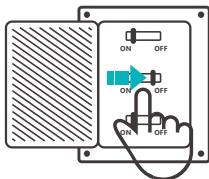

- ⚠ Az áramütés elkerülése érdekében kérjük, fordulj a forgalmazóhoz vagy szakemberhez segítségért a telepítés vagy javítás során! Használat közben ne érintsd meg a kapcsolót.

Kábelezési útmutató

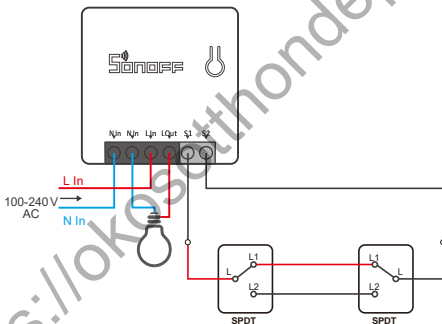

- ⓘ Bizonyosodj meg róla, hogy a semleges kábel(N) és a feszültség alatt álló kábel(L) megfelelően kapcsolódik.

- ⚠ Az S1/S2 kapcsolódhat a villany kapcsolóhoz. A biztonság érdekében ne csatlakoztasd hozzá a semleges és feszültség alatt álló vezetéket.

3. Alkalmazás letöltése

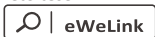

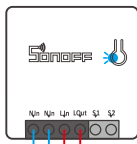

4. Bekapcsolás

Bekapcsolás után az eszköz az első használat során a **gyors párosítás módba** (Touch) lép. A Wi-Fi LED-jelző két rövidet és egy hosszút villan

⚠️ A készülék kilép a gyors párosítás módból (Touch), ha nem párosítják 3 percen belül.

Ha be akarsz lépni ebbe az üzemmódba, nyomd meg hosszan a manuális gombot kb. 5 másodpercig amíg Wi-Fi LED jelző nem jelez két rövid és egy hosszú villanással

5. Eszköz hozzáadása



Nyomj a **+** gombra és válaszd a „Gyors párosítás” lehetőséget, majd kövesd az alkalmazás utasításait

Kompatibilis párosítási mód

(Compatible pairing mode)

Ha nem sikerül belépned a Gyors párosítási módba (Touch), próbáld meg a „Kompatibilis párosítási mód” lehetőséget.

- 1 Nyomd hosszan a párosítás gombot 5mp-ig amíg a LED jelző nem jelez két rövid és egy hosszú villanással. Ismét nyomd hosszan a párosítás gombot 5mp-ig amíg a LED fény jelző el nem kezd gyorsan villogni. Ezután az eszköz belép a **kompatibilis párosítási módba**
- 2 Koppints a „+” elemre, és válaszd az „Compatible Pairing Mode” lehetőséget az alkalmazásban. Nyomj a „+”gombra és válaszd a „Compatible Pairing Mode” lehetőséget az alkalmazásban. Válaszd a "Wi-Fi SSID ITEAD-*****" -ot és írd be az alábbi jelszót: 12345678, majd menj vissza az eWeLink alkalmazásba és nyomj a "Next" gombra, majd várd meg amíg a párosodás befejeződik.

Részletek

Modell	MINIR2
Bemenet	100-240V AC 50/60Hz 10A Max
Kimenet	100-240V AC 50/60Hz 10A Max
Operációs rendszer	Android & iOS
Wi-Fi	IEEE 802.11 b/g/n 2.4GHz
Anyag	PC V0
Méreték	42.6x42.6x20mm

Termék bemutatása

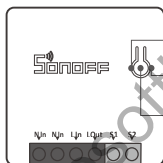

Wi-Fi LED jelző(kék)

Be/kikapcsolás LED jelző(piros)

Párosítás gomb

Manuális kapcsoló

- ⚠ Az eszköz súlya kevesebb mint 1kg.
2m-nél kisebb beépítési magasság ajánlott.

Wi-Fi LED kijelző állapotának magyarázata

Wi-Fi LED jelző állapota	Állapot magyarázata
Villog (egy hosszú 3 rövid)	Gyors párosítási mód
Folyamatosan világít	Az eszköz sikeresen kapcsolódott
Gyorsan villog	Kompatibilis párosítási mód
Egyszer villan gyorsan	Nem sikerült megtalálni a routert
Kétszer villan gyorsan	Csatlakozott a routerhez, de nem tud csatlakozni a WIFI-hoz
Háromszor villan gyorsan	Frissítés

Funkciók

Be/ki kapcsolható az eszközt bárholonnan, ütemezhető a be- és kikapcsolást, és megosztható az alkalmazást a családdal a közös irányítás érdekében.



Távoli irányítás

Egyszeri/Visszaszámlálás
időzítés

Hangvezérlés



Megosztás vezérlés



Okos jelenet



Szinkronizálás állapot



Nincs szükség hubra



Kamera csatolás



Bekapcsolás állapot



LAN irányítás

Hálózat váltás

Ha meg akarod változtatni a hálózatot, nyomd meg hosszan 5 másodpercig a párosítás gombot, amíg a Wi-Fi LED jelző két rövid és egy hosszút nem villan, ezután az eszköz gyors párosítási módba lép, és újra párosíthatod

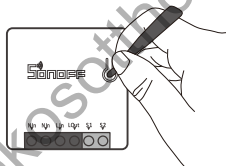

Visszaállítás gyári alapértelmezett beállításokra

Az eszköz törlése az eWelink alkalmazásból visszaállítja azt a gyári beállításokra.

Lehetséges problémák

Miért marad az eszközöm offline állapotban?

Az újonnan hozzáadott eszköznek szüksége van 1-2 percre hogy rácsatlakozzon a WiFi-re, ha hosszú ideig offline marad, a probléma felderítéséhez útmutatóként szolgálhat a kék LED állapota.

Ha a kék LED másodpercenként egyszer felvillan a kapcsoló nem tudott kapcsolódni a WiFi-hez:

1. Lehet hogy rossz WiFi jelszó került megadásra
2. A kapcsoló túl messze van a routertől, vagy a környezet árnyékolása miatt gyenge a jel, próbáld meg közelebb vinni a routerhez.

Ha továbbra sem sikerül, próbáld meg újból hozzáadni az eszközt

FCC figyelmeztetés

A megfelelőségért felelős fél által nem kifejezetten jóváhagyott változtatások vagy módosítások érvényteleníthetik a felhasználónak a berendezés üzemeltetésére vonatkozó jogosultságát. Ez a készülék megfelel az FCC-szabályok 15. részének. Az üzemeltetés a következő két feltételhez kötött: (1) ez a készülék nem okozhat káros interferenciát, és (2) ennek a készüléknek el kell fogadnia a kapott interferenciát, beleértve a nem kívánt működést okozó interferenciát is. FCC sugárterhelési nyilatkozat:

Ez a berendezés megfelel az FCC sugárterhelési határértékeknek, amelyeket a nem ellenőrzött környezetre állapítottak meg. Ezt a berendezést úgy kell telepíteni és üzemeltetni, hogy a sugárzó és az Ön teste között legalább 20 cm távolság legyen. Ezt az adót nem szabad más antennával vagy adóval együtt elhelyezni.

Megjegyzés:

Ezt a berendezést tesztelték, és megállapították, hogy megfelel a B osztályú digitális eszközökre vonatkozó határértékeknek az FCC-szabályok 15. része szerint. Ezeket a határértékeket úgy tervezték, hogy ésszerű védelmet nyújtsanak a káros interferenciával szemben a lakossági telepítésben. Ez a berendezés rádiófrekvenciás energiát termel, használ és sugározhat, és ha nem az utasításoknak megfelelően telepítik és használják, káros interferenciát okozhat a rádiótávközlésben. Azonban nincs garancia arra, hogy egy adott telepítésben nem fordul elő interferencia. Ha ez a berendezés káros interferenciát okoz a rádió- vagy televízió vételben, ami a berendezés ki- és bekapcsolásával megállapítható, a felhasználónak meg kell próbálnia az interferenciát az alábbi intézkedések közül egy vagy több intézkedéssel orvosolni.

- A vevőantenna átállítása vagy áthelyezése.
- Növelj a berendezés és a vevő közötti távolságot.
- Csatlakoztasd a berendezést egy olyan konnektorba, amely más áramkörön van, mint amelyhez a vevő csatlakozik.
- Fordulj a kereskedőhöz vagy egy tapasztalt rádió/TV-szakemberhez segítségért.

okosotthondepo.hu

A Shenzhen Sonoff Technologies Co., Ltd. ezennel kijelenti, hogy az RM433 típusú rádióberendezés megfelel a 2014/53/EU irányelvnek Az EU-megfelelőségi nyilatkozat teljes szövege a következő webcímen érhető el: <https://sonoff.tech/usermanuals>

TX Frekvencia: WiFi:
2412-2472MHz

RX Frekvencia: WiFi:
2412-2472MHz

Kimeneti teljesítmény:
(802.11b), 9.93dBm (802.11g), 9.92dBm (802.11n20)

The logo features the word "SONOFF" in a bold, black, sans-serif font. Above the first 'O' are three curved lines representing a radio signal.

Shenzhen Sonoff Technologies Co., Ltd.

1001, BLDG8, Lianhua Industrial Park, shenzhen, GD, China

ZIP code: 518000

MADE IN CHINA

